

# CENNIK



K R A T E X<sup>®</sup>

# PARAPETY

## SPIS TREŚCI

Obróbka blacharska.....	3
Zewnętrzne parapety	
Aluminiowe płytka softline.....	4
Aluminiowe.....	5
Stalowe.....	6
Stalowe lakierowane drewnopodobne.....	7
Zakończenia.....	8
Łączniki i profile wykończeniowe.....	9
Wewnętrzne parapety	
Komorowe PCW.....	10
Renowacyjne [nakładka].....	11
Renowacyjne komorowe [nakładka].....	11
MDF laminowane.....	12
MDF lakierowane.....	13
MDF KX standarad.....	14
MDF W KX wilgociouodpornione.....	14
Aglomarmur.....	15
Uniwersalne parapety	
Granitowe.....	16
Kwarcogranitowe.....	17
Obróbki do parapetów kamiennych.....	18
Akcesoria do ciepłego montażu.....	19
Podwalina okienna.....	20
Wrzutki na listy.....	22
Chemia budowlana.....	23
Daszki aluminiowe.....	24
Okna dachowe.....	26
Wyłazy dachowe i schody strychowe.....	27



POBIERZ CENNIK W PDF

## OGÓLNE WARUNKI GWARANCJI REKLAMACJI

**Ewentualne reklamacje rozpatrywane są do 14 dni od momentu zgłoszenia.**

**Reklamacje ilościowe i jakościowe muszą być zgłoszone najpóźniej 2-go dnia po odbiorze towaru/dostawy.**

Firma KRATEX udziela gwarancji na zakupione przez Państwa parapety na następujących warunkach:

- gwarancja jest udzielana na okres 12 miesięcy liczony od daty zakupu parapetów,
- gwarancją są objęte uszkodzenia powstałe wskutek wad materiału lub wad produkcji,
- pod rygorem utraty praw z tytułu gwarancji nabywca zobowiązany jest użytkować parapet zgodnie z przeznaczeniem oraz nie dokonywać zmian konstrukcyjnych (np. przycinanie, wiercenie itp.).

### **Gwarancja nie obejmuje:**

- uszkodzeń powstałych na skutek niewłaściwej eksploatacji, niewłaściwego przechowywania,
- uszkodzeń powstałych na skutek niewłaściwego montażu,
- uszkodzeń mechanicznych i chemicznych (w tym na skutek stosowania środków chemicznych do czyszczenia) oraz wywołanych innymi czynnikami zewnętrznymi,
- wszelkie reklamacje należy zgłaszać w formie pisemnej z podaniem wszelkich niezbędnych danych pozwalających na jej rozpatrzenie opis wady i okoliczności jej wystąpienia, data i numer faktury zakupu, wymiary reklamowanego produktu,
- warunkiem gwarancji na parapety wewnętrzne jest zamontowany parapet zewnętrzny,
- podstawą skorzystania z uprawnień z tytułu gwarancji jest zachowanie i przedłożenie dowodu zakupu (paragon lub faktura VAT),
- po zamontowaniu parapetów reklamacje nie są uwzględniane - z wyjątkiem wad ukrytych.

Przed zamontowaniem należy zdjąć folie transportową/ochronną dokładnie sprawdzić każdy parapet pod względem wymiarów i ewentualnych usterek.

### **Reklamacjom nie podlegają:**

- różnice w odcieniu, kolorystyce, użyciu występujące w produktach z kamienia w stosunku do próbek znajdujących się na ekspozycjach,
- różnice w odcieniu i usłojeniu występujące w produktach z MDF w stosunku do odpowiednich próbek znajdujących się na ekspozycjach
- Wszystkie materiały opisy i zdjęcia prezentowane w cenniku użyte są w celach informacyjnych
- Zdjęcia produktów mogą odbiegać kolorystycznie od rzeczywistych produktów znajdujących się w sprzedaży
- Cennik KRATEX nie stanowi oferty w rozumieniu prawa i jest publikowany do celów informacyjnych
- Dbając o atrakcyjność oferty zastrzegamy sobie prawo zmian i ulepszeń, których nie przedstawia niniejszy Cennik bez uprzedniego powiadomienia
- Informacje dotyczące przeznaczenia i eksploatacji wyrobów zawarte są w karcie gwarancyjnej

Wszystkie ceny są cenami netto/**brutto** w PLN

# OBRÓBKI BLACHARSKIE

MATERIAŁ	cena netto cena brutto
STAL gr. 0,7 mm RAL 8017, RAL 8019, RAL 9010	163,00 200,51
STAL gr. 0,7 mm RAL 9006, RAL 7024, RAL 7016, RAL 9005	168,42 207,16
STAL gr. 0,6 mm ZŁOTY DĄB, ORZECH, WINCHESTER	217,98 268,12
STAL gr. 0,7 mm pozostałe kolory RAL	303,02 372,71
ALUMINIUM gr. 1,0 mm RAL 8019, RAL 9016,	206,02 253,40
ALUMINIUM gr. 1,0 mm RAL 7016	212,00 260,76
ALUMINIUM gr. 1,0 mm SUROWE	188,00 231,24
ALUMINIUM gr. 1,0 mm pozostałe kolory RAL	346,02 425,60
ALUMINIUM gr. 1,5 mm SUROWE	399,98 491,98
ALUMINIUM gr. 1,5 mm pozostałe kolory RAL	539,98 664,18
ALUMINIUM gr. 2,0 mm SUROWE	499,96 614,95
ALUMINIUM gr. 2,0 mm pozostałe kolory RAL	639,96 787,15

Podane ceny dotyczą 1 m<sup>2</sup>. Cena dotyczy obróbek do 3 przegień

Obecnie na stanie magazynowym posiadamy arkusze blachy:

**ALUMINIUM**  
**SUROWE gr. 1,0 mm**  
- 1500 x 3000 (mm)  
- 1250 x 2500 (mm)

**STALOWA**  
**SUROWE gr. 0,70 mm**  
- 1500 x 3000 (mm)  
- 1250 x 2500 (mm)



Istnieje możliwość wykonania obróbki do długości 6000mm.  
Wykonujemy obróbki w dowolnym kolorze RAL

Więcej informacji w Dziale Sprzedaży:  
tel: (43) 825 12 11 lub e-mail: sprzedaz@kratex.pl  
termin realizacji: 10 dni roboczych



ZŁOTY DĄB



WINCHESTER



ORZECH



RAL 7024



RAL 9006



RAL 7016



RAL 8017



RAL 8019



RAL 9005

## PRZYKŁADOWE OBRÓBKI BLACHARSKIE



GĄSIOR TRAPEZOWY



OBRÓBKA PRZYŚCIENNA



PARAPET



PAS PODRYNNOWY



PRZEDŁUŻENIE WIATROWNICY



PAS NADRYNNOWY

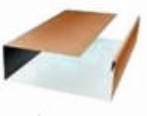

OBRÓBKA PODGĄSIOROWA

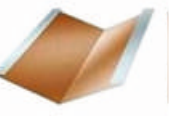

RYNNA KOSZOWA



WIATROWNICA

# ALUMINIOWE PŁYTKA SOFTLINE

KOLOR	120	150	180	200	225	250	275	300	320	350	400
	cena netto cena brutto	cena netto cena brutto	cena netto cena brutto	cena netto cena brutto	cena netto cena brutto	cena netto cena brutto	cena netto cena brutto	cena netto cena brutto	cena netto cena brutto	cena netto cena brutto	cena netto cena brutto
BIĄŁY-RAL9016 BRĄZ - RAL8017	41,82 <b>51,44</b>	47,42 <b>58,33</b>	51,13 <b>62,89</b>	61,22 <b>75,30</b>	64,91 <b>79,84</b>	72,36 <b>89,00</b>	78,32 <b>96,34</b>	84,99 <b>104,54</b>	87,60 <b>107,75</b>	90,82 <b>111,70</b>	109,35 <b>134,50</b>
ANTRACYT-RAL7016 GRAFIT-RAL7024	45,74 <b>56,26</b>	50,45 <b>62,05</b>	53,69 <b>66,04</b>	66,01 <b>81,19</b>	69,51 <b>85,50</b>	75,47 <b>92,83</b>	82,04 <b>100,91</b>	90,90 <b>111,81</b>	93,86 <b>115,45</b>	96,49 <b>118,68</b>	116,82 <b>143,69</b>
ANTYK MIEDŹ-AM ANTYK SREBRNY-AS	40,21 <b>49,46</b>	45,61 <b>56,10</b>	49,16 <b>60,47</b>	58,86 <b>72,40</b>	62,40 <b>76,75</b>	69,58 <b>85,58</b>	75,31 <b>92,63</b>	81,72 <b>100,52</b>	84,68 <b>104,16</b>	87,32 <b>107,40</b>	105,14 <b>129,32</b>
POZOSTALE KOLORY RAL	46,01 <b>56,59</b>	52,17 <b>64,17</b>	56,24 <b>69,18</b>	67,33 <b>82,82</b>	71,38 <b>87,80</b>	79,60 <b>97,91</b>	86,16 <b>105,98</b>	93,49 <b>114,99</b>	96,68 <b>118,92</b>	99,90 <b>122,88</b>	120,29 <b>147,96</b>

Zakończenia do powyższych parapetów znajdują się na 8 stronie cennika. Podgięcie boków parapetu - 20 zł netto/kpl (**24,60 zł brutto/kpl**)

Termin realizacji do 7 dni roboczych  
 Prosimy o potwierdzenie terminu dostawy  
 w Dziale Sprzedaży: tel. (43) 825 12 11 lub e-mail: sprzedaz@kratex.pl  
 Przy zamówieniu inwestycyjnym obowiązuje wycena indywidualna.  
 Zamówienia na sztangi realizowane **tylko w ilościach hurtowych!**  
 W standardzie płytka jest cięta niesymetrycznie.  
 Możliwość cięcia płytki symetrycznie dopłata +10%

towar dostępny na magazynie

Parapety wykonane są z blachy aluminiowej.  
 Grubość blachy 1,00 mm. Maksymalna długość parapetów 6000 mm.  
 Podane ceny dotyczą 1 mb parapetu. Tolerancja wymiaru +/- 5 mm

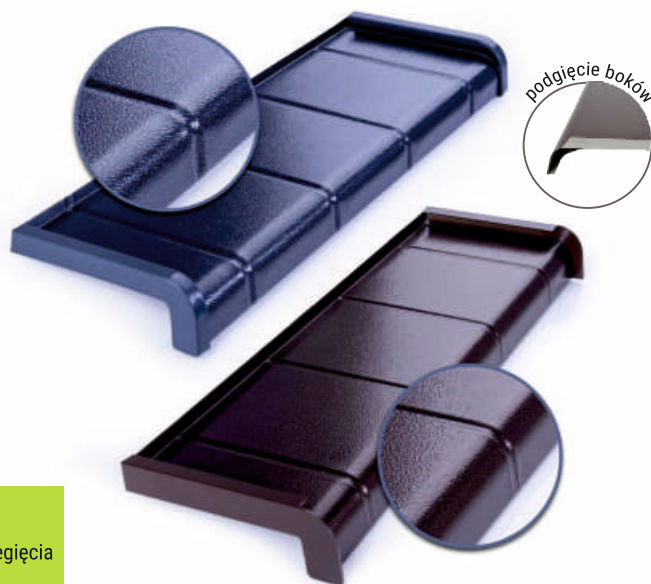

Możliwość przegięcia parapetu na dowolną szerokość  
 SPOSÓB LICZENIA cena wyższej szerokości +15 zł netto (18,45 brutto) za 1mb przegięcia



# ALUMINIOWE STANDARD

KOLOR	120	150	180	200	225	250	275	300	350	400
	cena netto cena brutto	cena netto cena brutto	cena netto cena brutto	cena netto cena brutto	cena netto cena brutto	cena netto cena brutto	cena netto cena brutto	cena netto cena brutto	cena netto cena brutto	cena netto cena brutto
BIAŁY-RAL9016	33,22 40,86	35,94 44,21	39,55 48,65	43,68 53,73	47,92 58,94	52,00 63,96	56,05 68,94	60,17 74,00	68,32 84,04	84,58 104,03
CIEMNY BRĄZ-RAL8019	36,65 45,07	39,55 48,65	43,74 53,80	47,55 58,49	52,65 64,76	56,23 69,16	59,98 73,77	67,77 83,35	84,13 103,47	95,34 117,27
ANTRACYT - RAL7016	49,92 61,40	52,96 65,14	56,92 70,01	60,77 74,75	65,43 80,48	71,66 88,14	78,32 96,33	83,22 102,36	91,59 112,66	100,93 124,14
ANTYK MIEDŹ-AM ANTYK SREBRNY-AS	55,59 68,37	60,33 74,21	67,43 82,94	74,29 91,37	81,38 100,09	88,41 108,74	97,29 119,67	103,18 126,92	118,37 145,59	124,31 152,90
POZOSTAŁE KOLORY RAL	57,92 71,24	64,01 78,73	71,66 88,14	79,32 97,56	86,96 106,96	94,62 116,38	102,27 125,79	109,94 135,22	125,21 154,01	132,81 163,36

Zakończenia do powyższych parapetów znajdują się na 8 stronie cennika. Podcięcie boków parapetu - 20 zł netto/kpl (**24,60 zł brutto/kpl**)

towar dostępny na magazynie

# ALUMINIOWE SOFTLINE

KOLOR	120	150	180	200	225	250	275	300	350	400
	cena netto cena brutto	cena netto cena brutto	cena netto cena brutto	cena netto cena brutto	cena netto cena brutto	cena netto cena brutto	cena netto cena brutto	cena netto cena brutto	cena netto cena brutto	cena netto cena brutto
BIAŁY-RAL9016	42,93 52,81	49,61 61,02	56,52 69,52	61,03 75,06	66,68 82,02	72,55 89,23	78,12 96,09	83,75 103,02	95,19 117,09	107,21 131,86
CIEMNY BRĄZ-RAL8019	49,48 60,86	56,53 69,53	60,45 74,35	64,02 78,74	72,13 88,72	76,91 94,60	83,82 103,10	86,08 105,87	98,02 120,57	109,98 135,27
ANTRACYT - RAL7016	54,32 66,81	57,53 70,76	63,57 78,19	65,90 81,05	74,15 91,20	78,25 96,25	86,75 106,70	89,20 109,72	100,00 123,00	111,80 137,51
ANTYK MIEDŹ-AM ANTYK SREBRNY-AS	58,81 72,33	63,67 78,31	70,49 86,70	78,28 96,28	87,33 107,41	95,72 117,74	104,12 128,06	109,98 135,27	126,02 155,00	133,64 164,38
POZOSTAŁE KOLORY RAL	60,68 74,63	67,06 82,48	75,08 92,34	83,09 102,21	91,10 112,06	99,12 121,92	107,14 131,78	115,17 141,66	131,18 161,35	139,14 171,14

Zakończenia do powyższych parapetów znajdują się na 8 stronie cennika. Podcięcie boków parapetu - 20 zł netto/kpl (**24,60 zł brutto/kpl**)

Termin realizacji do 7 dni roboczych  
Prosimy o potwierdzenie terminu dostawy  
w Dziale Sprzedaży: tel. (43) 825 12 11 lub e-mail: sprzedaz@kratex.pl  
Przy zamówieniu inwestycyjnym obowiązuje wycena indywidualna.  
Zamówienia na sztangi realizowane **tylko w ilościach hurtowych!**

Parapety wykonane są z blachy aluminiowej o grubość 1,00 mm.  
Maksymalna długość parapetów 6000 mm.  
Podane ceny dotyczą 1 mb parapetu. Tolerancja wymiaru +/- 5 mm.

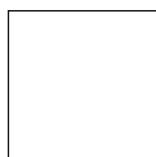

BIAŁY  
RAL9016



BRĄZ  
RAL8019



ANTRACYT  
RAL7016

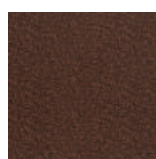

ANTYK MIEDŹ  
AM

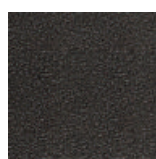

ANTYK SREBRNY  
AS



Możliwość przegięcia parapetu na dowolną szerokość  
SPOSÓB LICZENIA cena wyższej szerokości +15 zł netto (18,45 brutto) za 1mb przegięcia

## STALOWE STANDARD

KOLOR	120	150	180	200	225	250	275	300	320	350	400
	cena netto cena brutto	cena netto cena brutto	cena netto cena brutto	cena netto cena brutto	cena netto cena brutto	cena netto cena brutto	cena netto cena brutto	cena netto cena brutto	cena netto cena brutto	cena netto cena brutto	cena netto cena brutto
BIAŁY- RAL9010 BRĄZ - RAL8017	22,57 27,76	25,53 31,40	28,11 34,58	31,13 38,29	34,63 42,59	36,65 45,08	39,71 48,84	42,43 52,19	45,41 55,85	52,20 64,21	59,75 73,49
ANTRACYT-RAL7016	27,18 33,43	31,75 39,05	36,43 44,81	39,51 48,60	43,37 53,35	47,27 58,14	51,11 62,87	55,02 67,67	58,87 72,41	62,79 77,23	70,48 86,69
CZARNY- RAL9005 SREBRNY- RAL9006 GRAFIT- RAL7024	29,96 36,85	36,19 44,51	41,65 51,23	45,50 55,97	47,73 58,71	53,68 66,03	55,88 68,73	61,63 75,80	63,80 78,47	69,53 85,52	78,16 96,14
ANTYK MIEDŹ-AM ANTYK SREBRNY-AS	38,49 47,34	44,81 55,12	49,59 61,00	55,14 67,82	61,64 75,82	66,42 81,70	73,59 90,52	77,44 95,26	81,14 99,80	89,96 110,65	99,26 122,09
POZOSTAŁE KOLORY RAL	53,18 65,42	60,44 74,34	67,68 83,24	74,93 92,17	82,20 101,10	89,45 110,03	96,71 118,95	103,96 127,87	109,86 135,13	118,48 145,73	132,99 163,58

Zakończenia do powyższych parapetów znajdują się na 8 stronie cennika. Podcięcie boków parapetu - 20 zł netto/kpl (24,60 zł brutto/kpl)

towar dostępny na magazynie

## STALOWE SOFTLINE

KOLOR	120	150	180	200	225	250	275	300	320	350	400
	cena netto cena brutto	cena netto cena brutto	cena netto cena brutto	cena netto cena brutto	cena netto cena brutto	cena netto cena brutto	cena netto cena brutto	cena netto cena brutto	cena netto cena brutto	cena netto cena brutto	cena netto cena brutto
BIAŁY-RAL9010 BRĄZ - RAL8017	25,49 31,36	29,82 36,68	34,24 42,11	37,12 45,66	40,72 50,08	44,40 54,62	48,01 59,05	51,68 63,56	55,31 68,03	58,99 72,56	77,54 95,37
ANTRACYT-RAL7016	28,12 34,59	32,88 40,44	37,72 46,39	40,88 50,28	44,89 55,21	48,95 60,20	53,06 65,26	56,97 70,07	60,96 74,98	64,96 79,90	73,01 89,80
CZARNY-RAL9005 SREBRNY-RAL9006 GRAFIT-RAL7024	33,18 40,81	39,96 49,15	45,74 56,25	49,54 60,94	53,00 65,19	58,35 71,77	62,22 76,52	67,65 83,22	72,53 89,21	76,95 94,64	86,27 106,12
ANTYK MIEDŹ-AM ANTYK SREBRNY-AS	38,37 47,19	45,56 56,03	49,77 61,22	55,33 68,06	60,82 74,81	66,10 81,30	74,34 91,43	77,99 95,93	82,67 101,68	89,83 110,49	100,94 124,16
POZOSTAŁE KOLORY RAL	53,18 65,42	60,44 74,34	67,68 83,24	74,93 92,17	82,20 101,10	89,45 110,03	96,71 118,95	103,96 127,87	109,86 135,13	118,48 145,73	132,99 163,58

Zakończenia do powyższych parapetów znajdują się na 8 stronie cennika. Podcięcie boków parapetu - 20 zł netto/kpl (24,60 zł brutto/kpl)

Termin realizacji do 7 dni roboczych  
Prosimy o potwierdzenie terminu dostawy  
w Dziale Sprzedaży: tel. (43) 825 12 11 lub e-mail: sprzedaz@kratex.pl  
Przy zamówieniu inwestycyjnym obowiązuje wycena indywidualna.  
Zamówienia na sztangi realizowane **tylko w ilościach hurtowych!**



Parapety wykonane są z blachy stalowej ocynkowanej.  
Grubość blachy 0,7 mm. Maksymalna długość parapetów 6000 mm.  
Podane ceny dotyczą 1 mb parapetu. Tolerancja wymiaru +/- 5 mm.

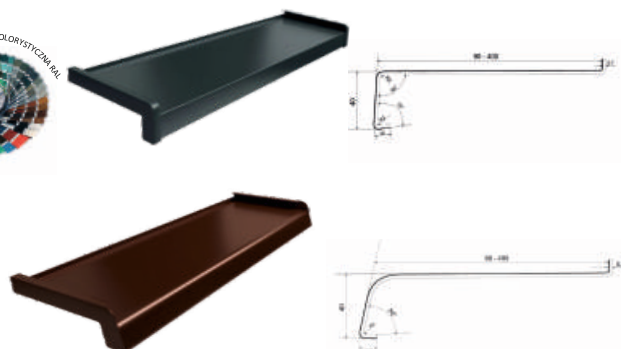

Możliwość przegięcia parapetu na dowolną szerokość  
SPOSÓB LICZENIA cena wyższej szerokości +15 zł netto (18,45 brutto) za 1mb przegięcia

## STALOWE LAKIEROWANE DREWNOPODOBNE STANDARD

KOLOR	150	180	200	225	250	275	300	350	400
	cena netto cena brutto	cena netto cena brutto	cena netto cena brutto	cena netto cena brutto	cena netto cena brutto	cena netto cena brutto	cena netto cena brutto	cena netto cena brutto	cena netto cena brutto
ZŁOTY DĄB-ZD ORZECH-ORZ	43,52 53,52	48,74 59,95	53,97 66,38	59,19 72,80	64,41 79,22	69,64 85,66	74,86 92,07	85,31 104,93	95,12 116,99
WINCHESTER-WIN	57,30 70,48	65,48 80,54	70,98 87,30	77,81 95,71	84,58 104,04	91,45 112,48	98,29 120,90	111,91 137,64	124,58 153,23

Zakończenia do powyższych parapetów znajdują się na 8 stronie cennika. Podcięcie boków parapetu - 20 zł netto/kpl (24,60 zł brutto/kpl)

towar dostępny na magazynie

## STALOWE LAKIEROWANE DREWNOPODOBNE SOFTLINE

KOLOR	150	180	200	225	250	275	300	350	400
	cena netto cena brutto	cena netto cena brutto	cena netto cena brutto	cena netto cena brutto	cena netto cena brutto	cena netto cena brutto	cena netto cena brutto	cena netto cena brutto	cena netto cena brutto
ZŁOTY DĄB-ZD ORZECH-ORZ	46,76 57,51	53,46 65,76	57,93 71,25	63,51 78,12	69,06 84,94	74,64 91,80	80,22 98,68	91,31 112,31	102,48 126,05
WINCHESTER-WIN	58,64 72,13	66,46 81,75	71,74 88,24	78,25 96,25	85,75 105,47	92,31 113,54	99,84 122,80	112,55 138,44	125,00 153,75

Zakończenia do powyższych parapetów znajdują się na 8 stronie cennika. Podcięcie boków parapetu - 20 zł netto/kpl (24,60 zł brutto/kpl)

towar dostępny na magazynie

Prosimy o potwierdzenie terminu dostawy w Dziale Sprzedaży: tel. (43) 825 12 11 lub e-mail: sprzedaz@kratex.pl  
Przy zamówieniu inwestycyjnym obowiązuje wycena indywidualna.  
Zamówienia na sztangi realizowane **tylko w ilościach hurtowych!**  
Termin realizacji do 7 dni roboczych



Zakończenia w kolorze RAL:

ZŁOTY DĄB - RAL8003  
ORZECH - RAL8011  
WINCHESTER - RAL8001



Parapety wykonane są z blachy stalowej ocynkowanej lakierowanej. Grubość blachy 0,6 mm. Maksymalna długość parapetów 6000 mm. Podane ceny dotyczą 1 mb parapetu. Tolerancja wymiaru +/- 5 mm

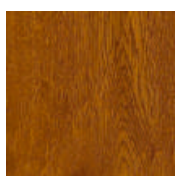

ZŁOTY DĄB

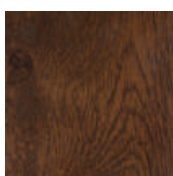

ORZECH

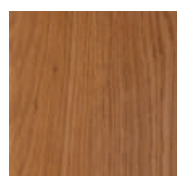

WINCHESTER

Możliwość przegięcia parapetu na dowolną szerokość  
SPOSÓB LICZENIA cena wyższej szerokości +15 zł netto (18,45 brutto) za 1mb przegięcia

POLECANE DO MONTAŻU

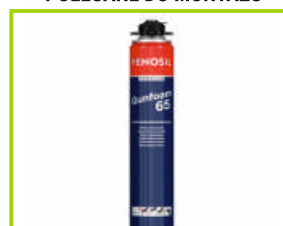

cena netto: 32,00 zł  
cena brutto: 39,36 zł

POLECANE DO MONTAŻU



cena netto: 0,24 zł/szt  
cena brutto: 0,30zł/szt

## ZAKOŃCZENIA PCW

KOLOR	200	250	300	350	400
	cena netto cena brutto	cena netto cena brutto	cena netto cena brutto	cena netto cena brutto	cena netto cena brutto
BIAŁY - RAL9016 BRAŹ - RAL8017	6,39 7,86	7,28 8,96	8,12 9,99	8,34 10,26	10,12 12,45
ANTRACYT - RAL7016 GRAFIT - RAL7024 ZŁOTY DĄB - RAL8003 CZARNY - RAL9005 SREBRNY - RAL9006 CIEMNY BRAŹ - RAL8019	7,92 9,75	9,11 11,21	10,07 12,39	11,84 14,57	13,16 16,19
KOLORY RAL	8,80 10,83	9,74 11,98	10,61 13,05	12,31 15,15	14,17 17,43
ZAKOŃCZENIA SOFTLINE				7,59 9,34	



Zakończenia w kolorze RAL:  
ZŁOTY DĄB - RAL8003  
ORZECH - RAL8011  
WINCHESTER - RAL8001

Podane ceny dotyczą 1 kompletu zakończeń

towar dostępny na magazynie

## ZAKOŃCZENIA ALUMINIOWE STANDARD

KOLOR	200	300	400
	cena netto cena brutto	cena netto cena brutto	cena netto cena brutto
SUROWE	37,03 45,55	39,02 47,99	42,99 52,88
BIAŁY - RAL9016 BRAŹ - RAL8017 ANTRACYT - RAL7016 ZŁOTY DĄB - RAL8003 WINCHESTER RAL8001 ORZECH RAL8011	43,64 53,68	44,97 55,31	50,26 61,82
KOLORY RAL KOLORY ANTYCZNE	50,92 62,63	53,57 65,89	57,53 70,76
ZŁOTY DĄB ORZECH WINCHESTER <b>NOWOŚĆ</b>	-	60,50 74,42	68,50 84,26

Podane ceny dotyczą 1 kompletu zakończeń

towar dostępny na magazynie



## ZAKOŃCZENIA ALUMINIOWE SOFTLINE

KOLOR	200	300	400
	cena netto cena brutto	cena netto cena brutto	cena netto cena brutto
SUROWE	38,35 47,17	40,34 49,62	44,31 54,50
BIAŁY - RAL9016 BRAŹ - RAL8017 ANTRACYT - RAL7016 ZŁOTY DĄB - RAL8003 WINCHESTER - RAL8001 ORZECH RAL8011	44,96 55,30	46,29 56,94	51,58 63,44
KOLORY RAL KOLORY ANTYCZNE	52,24 64,26	54,89 67,51	58,86 72,40
ZŁOTY DĄB ORZECH WINCHESTER <b>NOWOŚĆ</b>	-	62,50 76,88	69,50 85,49

Podane ceny dotyczą 1 kompletu zakończeń

towar dostępny na magazynie



BIAŁY RAL9016	BRAŹ RAL8017	ANTRACYT RAL7016	SREBRNY RAL9006	GRAFIT RAL7024	ZŁOTY DĄB RAL8003	CZARNY RAL9005





## ŁĄCZNIKI

KOLOR	ŁĄCZNIK KĄTOWY PCW	ŁĄCZNIK KĄTOWY ALUMINIOWY STANDARD		ŁĄCZNIK KĄTOWY ALUMINIOWY SOFTLINE
	450	300	500	400 <small>NOWOŚĆ</small>
	cena netto cena brutto	cena netto cena brutto	cena netto cena brutto	cena netto cena brutto
SUROWE	-	85,00 104,55	105,00 129,15	125,00 153,75
KOLORY RAL	15,00 18,45	123,00 151,29	135,00 166,05	155,00 190,65

Podane ceny dotyczą 1 szt łącznika

towar dostępny na magazynie



Łącznik kątowy PCW



Łącznik kątowy aluminiowy STANDARD



Łącznik kątowy aluminiowy SOFTLINE NOWOŚĆ

## PŁASKOWNIKI

KOLOR	SZEROKOŚĆ [mm]				
	30	40	50	60	70
	cena netto cena brutto	cena netto cena brutto	cena netto cena brutto	cena netto cena brutto	cena netto cena brutto
BIAŁY-BI	4,45 5,47	5,90 7,26	8,91 10,96	11,10 13,65	12,89 15,85
ZŁOTY DĄB-ZD ORZECH-ORZ	20,04 24,65	24,06 29,59	27,16 33,41	-	-

Podane ceny dotyczą 1 mb. Płaskowniki sprzedawane są w pełnych jednostkach (wielokrotność 1mb).



## ĆWIERCWAŁEK

KOLOR	SZEROKOŚĆ [mm]	
	10	18
	cena netto cena brutto	cena netto cena brutto
BIAŁY-BI	5,80 7,13	8,90 10,95
ZŁOTY DĄB-ZD ORZECH-ORZ	10,20 12,55	17,50 21,53

Podane ceny dotyczą 1 mb. Ćwierćwałki sprzedawane są w długości 3mb



### POLECANE DO MONTAŻU



### POLECANE DO MONTAŻU



## KĄTOWNIK

KOLOR	SZEROKOŚĆ [mm]
	25/25
	cena netto cena brutto
BIAŁY-BI	12,10 14,88

Podane ceny dotyczą 1 mb. Kątownik sprzedawany jest w pełnych jednostkach (wielokrotność 1mb).



## KOMOROWE PCW

KOLOR	150	200	250	300	350	400	480	500
	cena netto cena brutto	cena netto cena brutto	cena netto cena brutto	cena netto cena brutto	cena netto cena brutto	cena netto cena brutto	cena netto cena brutto	cena netto cena brutto
<b>BIAŁY - BI</b> <b>MARMUR - MR</b>	34,41 42,32	36,12 44,43	41,41 50,94	45,00 55,35	52,50 64,58	64,17 78,92	96,88 119,17	-
<b>ZŁOTY DĄB - ZD</b> <b>ORZECH - ORZ</b>	43,49 53,49	46,89 57,68	55,75 68,57	58,05 71,41	67,71 83,29	84,91 104,44	-	123,88 152,37
<b>OLCHA - OL</b> <b>DĄB WIEJSKI - DW</b>	46,87 57,65	50,34 61,91	59,38 73,03	62,01 76,28	72,15 88,74	86,37 106,24	-	133,48 164,18
<b>GRAFIT - GR</b> <b>WINCHESTER - WIN</b> <b>CIEMNY DĄB - CD</b>	48,27 59,37	51,72 63,62	60,77 74,75	63,41 77,99	73,54 90,46	87,77 107,96	-	168,41 207,14
<b>ZAKOŃCZENIA</b>	<b>BI</b>		<b>ZD/ ORZ / OL</b>			<b>GR/ CD / DW</b>		
	2,88 3,55		3,41 4,20			4,18 5,15		

towar dostępny na magazynie

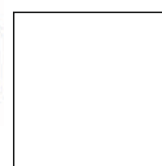
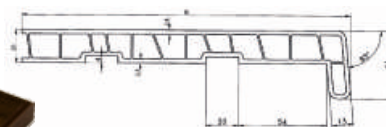

BIAŁY



MARMUR



ZŁOTY DĄB

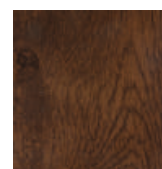

ORZECH



OLCHA



DĄB WIEJSKI



GRAFIT



WINCHESTER

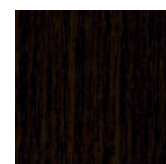

CIEMNY DĄB

Podane ceny dotyczą 1mb parapetu.  
Zakończenia dwustronne po przecięciu pozwala uzbroić parapet do szer. 230 mm  
Maksymalna długość parapetów 6000 mm. Tolerancja wymiaru +/- 5 mm

Wewnętrzny parapet komorowy charakteryzuje się dużą trwałością (utwardzone PCW) odpornością na wilgoć, promieniowanie UV oraz wahania temperatur.  
Zamówienia na sztangi realizowane **tylko w ilościach hurtowych!**

Prosimy o potwierdzenie terminu dostawy  
w Dziale Sprzedaży: tel. (43) 825 12 11 lub e-mail: sprzedaz@kratex.pl  
Przy zamówieniu inwestycyjnym obowiązuje wycena indywidualna.

Możliwość zwężenia parapetu na dowolną szerokość.  
SPOSÓB LICZENIA cena wyższej szerokości +15 zł netto (18,45 brutto) za 1mb zwężenia

## RENOWACYJNA NAKŁADKA STANDARD

KOLOR	150-300	350	400	450	530
	cena netto cena brutto	cena netto cena brutto	cena netto cena brutto	cena netto cena brutto	cena netto cena brutto
BIAŁY - BI MARMUR - MR	79,14 97,34	85,43 105,08	94,85 116,66	112,11 137,89	142,56 175,35
ZŁOTY DĄB - ZD ORZECH - ORZ JABŁOŃ - JB DĄB WIEJSKI - DW	94,83 116,64	118,13 145,30	138,25 170,05	-	-
WINCHESTER - WIN ANTRACYT - AN 	99,99 122,99	120,54 148,26	140,37 172,66	-	-
ZAKOŃCZENIA	BI	ZD/ORZ/JB/DW/WIN/AN			
	9,00 11,07	10,16 12,50			

towar dostępny na magazynie

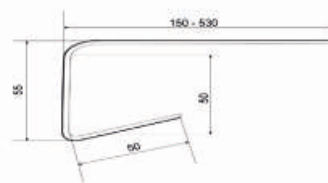

## RENOWACYJNA NAKŁADKA KOMOROWA

KOLOR	400	
	cena netto cena brutto	
BIAŁY - BI MARMUR - MR	115,92 142,58	
ZŁOTY DĄB - ZD ORZECH - ORZ JABŁOŃ - JB DĄB WIEJSKI - DW	145,50 178,97	
WINCHESTER - WIN ANTRACYT - AN 	165,58 203,66	
ZAKOŃCZENIA	BI	ZD/DW/JB/ ORZ/WIN/AN
	12,50 15,38	14,20 17,47

towar dostępny na magazynie

### POLECANE DO MONTAŻU



cena netto: 28,00 zł  
cena brutto: 34,44 zł

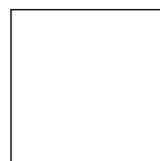
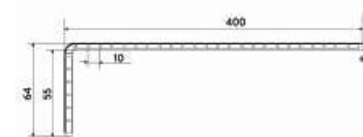

BIAŁY



MARMUR



ZŁOTY DĄB

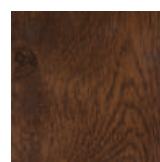

ORZECH



JABŁOŃ

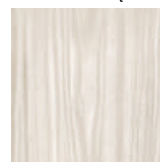

DĄB WIEJSKI



WINCHESTER



ANTRACYT  
NOWOŚĆ

Podane ceny dotyczą 1mb parapetu.

Zakończenia dwustronne po przecięciu pozwala uzbroić parapet do szer. 250 mm

Maksymalna długość parapetów 6000 mm. Tolerancja wymiaru +/- 5 mm

Zamówienia na sztangi realizowane **tylko w ilościach hurtowych!**

Możliwość zwężenia parapetu na dowolną szerokość.

SPOSÓB LICZENIA cena wyższej szerokości +15 zł netto (18,45 brutto) za 1mb zwężenia

Dotyczy parapetów o szerokości od 300 do 530 mm



Prosimy o potwierdzenie terminu dostawy  
w Dziale Sprzedaży: tel. (43) 825 12 11 lub e-mail: sprzedaz@kratex.pl  
Przy zamówieniu inwestycyjnym obowiązuje wycena indywidualna.



## MDF LAMINOWANE

KOLOR	GRUBOŚĆ		
	20 mm	25 mm	30 mm
	cena netto cena brutto	cena netto cena brutto	cena netto cena brutto
<b>BIAŁY POŁYSK</b> <b>DĄB BIELONY</b> <b>KAMIEŃ</b>	437,77 <b>538,45</b>	475,24 <b>584,54</b>	545,00 <b>670,35</b>
<b>BIAŁY GŁADKI</b> <b>BIAŁY DREWNO</b> <b>ZŁOTY DĄB</b> <b>WINCHESTER AMANDI</b> <b>ANTRACYT</b>	396,88 <b>488,16</b>	434,37 <b>534,28</b>	545,00 <b>670,35</b>
<b>ORZECH LANZADO</b> <b>JABŁOŃ</b> <b>JASNY DĄB</b> <b>DĄB SONOMA</b>	396,88 <b>488,16</b>	434,37 <b>584,28</b>	-
<b>MARMUR JASNY</b> <b>MARMUR CIEMNY</b>	-	475,24 <b>584,54</b>	-
<b>DĄB VOTAN</b> <b>DĄB ARTISAN</b> <b>DĄB LONDON</b> <b>BETON JASNY</b> <span style="border: 1px solid red; padding: 1px;">NOWOŚĆ</span>	480,00 <b>590,40</b>	540,00 <b>664,20</b>	585,00 <b>719,55</b>



BIAŁY POŁYSK

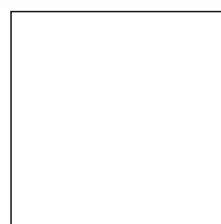

BIAŁY GŁADKI



BIAŁY DREWNO

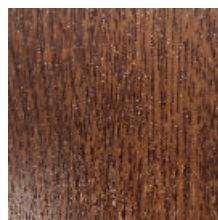

ZŁOTY DĄB

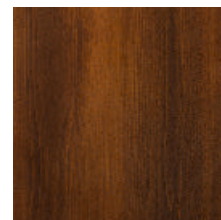

ORZECH LANZADO



WINCHESTER AMANDI

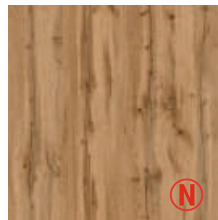

DĄB VOTAN

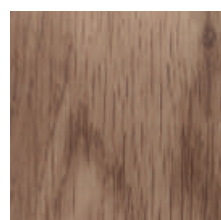

JASNY DĄB



JABŁOŃ



MARMUR JASNY

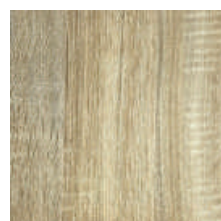

SONOMA

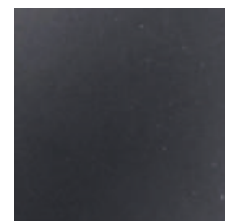

ANTRACYT



MARMUR CIEMNY



BETON JASNY



KAMIEŃ



DĄB ARTISAN



DĄB LONDON

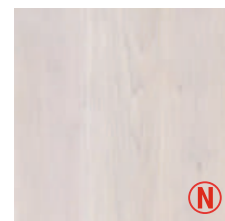

DĄB BIELONY

Podane ceny dotyczą 1 m<sup>2</sup> parapetu.

Wymiar w zamówieniach prosimy podawać w zaokrągleniu do pełnych centymetrów (tolerancja wymiaru +/-5 mm)

Termin realizacji: do 7 dni roboczych

Parapety dłuższe są wykonane z 2 elementów, które dla łatwości montażu są zaopatrzone w system „łączenia na kolki”

### WYKOŃCZENIE



Brak określenia grubości parapetu jest traktowane jako grubość 20 mm, brak wyboru wykończenia będzie wykonane w wersji STANDARD

Maksymalna długość: 2750 mm  
Minimalna długość: 250 mm  
Maksymalna szerokość: 500 mm  
Minimalna szerokość: 150 mm

## MDF LAKIEROWANE

KOLOR	GRUBOŚĆ	
	20 mm	25 mm
	cena netto cena brutto	cena netto cena brutto
BIAŁY POŁYSK	424,74 <b>522,43</b>	515,61 <b>634,21</b>
BIAŁY MAT	391,35 <b>481,35</b>	491,50 <b>604,55</b>
BIAŁY WYSOKI POŁYSK	458,11 <b>563,48</b>	554,56 <b>682,11</b>
PERŁA ŁUSKA	441,42 <b>542,94</b>	548,99 <b>675,26</b>
RAL7016	526,75 <b>647,90</b>	602,78 <b>741,42</b>
DĄB NATURALNY DĄB WINCHESTER DĄB ŻŁOTY	526,75 <b>647,90</b>	-
DĄB ORZECH CIEMNY DĄB ORZECH	526,75 <b>647,90</b>	-
MARMUREK BIAŁY	424,74 <b>522,43</b>	515,61 <b>634,21</b>

Brak określenia grubości parapetu jest traktowane jako grubość 20 mm



Maksymalna długość: 2800 mm  
Minimalna długość: 250 mm  
Maksymalna szerokość: 500 mm  
Minimalna szerokość: 150 mm

**UWAGA !!!**  
Parapet lakierowany drewnopodobny - standardowo fornir jest tylko na powierzchni płaskiej. Krawędzie i boki są malowane jednolitą farbą w kolorze zbliżonym do forniru jednak kolory różnią się od siebie.



BIAŁY POŁYSK



BIAŁY MAT



BIAŁY WYSOKI POŁYSK



PERŁA ŁUSKA

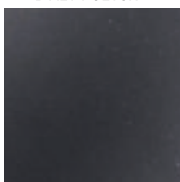

ANTRACYT

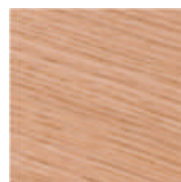

DĄB NATURALNY

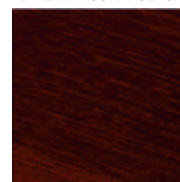

DĄB MAHOŃ

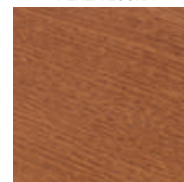

DĄB WINCHESTER

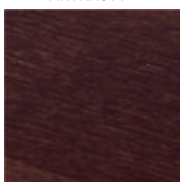

DĄB ORZECH

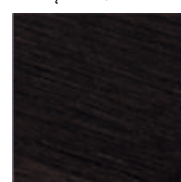

DĄB ORZECH CIEMNY

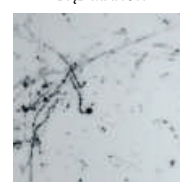

MARMUREK BIAŁY

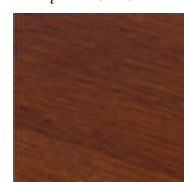

DĄB ŻŁOTY

Podane ceny dotyczą 1 m<sup>2</sup> parapetu.

Wymiar w zamówieniach prosimy podawać w zaokrągleniu do pełnych centymetrów (tolerancja wymiaru +/-5 mm)

Parapety dłuższe są wykonane z 2 elementów, które dla łatwości montażu są zaopatrzone w system „łączenia na kołki”

Termin realizacji: do 7 dni roboczych

Prosimy o potwierdzenie terminu dostawy w Dziale Sprzedaży: tel: (43) 825 12 11 lub e-mail: sprzedaz@kratex.pl

Przy zamówieniu inwestycyjnym obowiązuje wycena indywidualna

Łączenie pod kątem 45°: 40,00 zł netto (49,20 zł brutto)/1szt  
Dodatkowe zaokrąglenie: 15,00 zł netto (18,45 zł brutto)/1szt.  
Dodatkowa faza: 20,00 zł netto (24,60 zł brutto) / 1mb.

### WYKOŃCZENIE



SLIM



DESKA

### POLECANE DO MONTAŻU

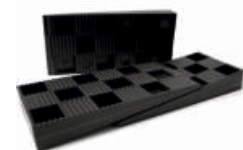

cena netto: 0,24 zł/szt  
cena brutto: 0,30zł/szt



## MDF KX STANDARD

GRUBOŚĆ		
18 mm	22 mm	28 mm
cena netto cena brutto	cena netto cena brutto	cena netto cena brutto
417,90 <b>514,02</b>	441,23 <b>542,72</b>	485,95 <b>597,72</b>

## MDF KX WILGOCIUODPORNIONY

GRUBOŚĆ		
19 mm	25 mm	30 mm
cena netto cena brutto	cena netto cena brutto	cena netto cena brutto
479,57 <b>589,87</b>	557,93 <b>686,26</b>	615,78 <b>757,41</b>



Maksymalna długość:  
**18mm, 22 mm:** 2600 mm  
**28mm:** 2800 mm  
 Minimalna długość: 300 mm  
 Maksymalna szerokość: 1200 mm  
 Minimalna szerokość: 100 mm

Maksymalna długość przy grubości:  
**19 mm:** 2430 mm  
**25mm, 30mm:** 3650mm  
 Minimalna długość: 300 mm  
 Maksymalna szerokość: 1200 mm  
 Minimalna szerokość: 100 mm

Podane ceny dotyczą 1 m<sup>2</sup> parapetu.  
 Wymiar w zamówieniach prosimy podawać w zaokrągleniu do pełnych centymetrów (tolerancja wymiaru +/-5 mm)

Parapety dłuższe są wykonane z 2 elementów, które dla łatwości montażu są zaopatrzone w system „łączenia na kolki”

Termin realizacji: do 10 dni roboczych

Prosimy o potwierdzenie terminu dostawy w Dziale Sprzedaży:  
 tel: (43) 825 12 11 lub e-mail: sprzedaz@kratex.pl

Przy zamówieniu inwestycyjnym obowiązuje wycena indywidualna

Łączenie pod kątem 45°: 40,00 zł netto (49,20 zł brutto)/1szt.  
 Dodatkowe zaokrąglenie: 15,00 zł netto (18,45 zł brutto)/1szt.  
 Dodatkowa faza: 20,00 zł netto (24,60 zł brutto) / 1mb.

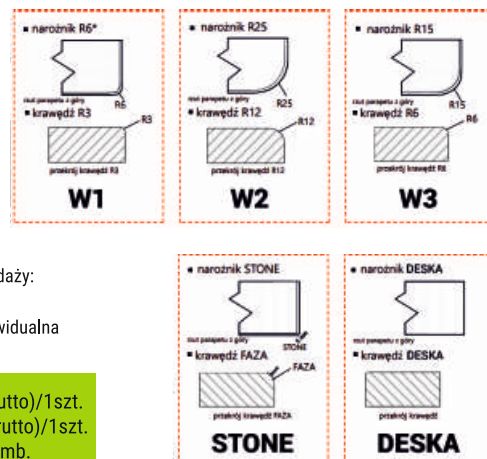

# AGLOMARMUR

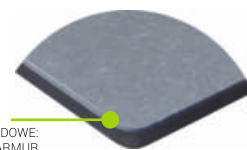

WYKOŃCZENIE STANDARDOWE:  
AGLOMARMUR

KOLOR	GRUBOŚĆ	
	20 mm	30 mm
	cena netto cena brutto	cena netto cena brutto
ARABESCATO BIANCO	487,32 <b>599,39</b>	552,37 <b>679,42</b>
BOTTICINO	371,75 <b>457,25</b>	451,25 <b>555,04</b>
BRECCIA AURORA	406,82 <b>500,39</b>	479,29 <b>589,53</b>
BIANCO GHIACCIO	687,37 <b>845,46</b>	834,66 <b>1 026,63</b>
PERLATO	454,16 <b>558,62</b>	540,06 <b>664,27</b>
POLARE	757,07 <b>931,20</b>	946,34 <b>1 164,00</b>
BEIGE MARFIL	650,54 <b>800,16</b>	871,48 <b>1 071,92</b>
VENUS	693,51 <b>853,02</b>	908,29 <b>1 117,20</b>
WHITE PEARL	938,99 <b>1 154,96</b>	1 123,11 <b>1 381,43</b>
ROYAL WHITE	843,27 <b>1 037,22</b>	1 031,06 <b>1 268,20</b>
BALTIC GREY	764,87 <b>940,79</b>	935,20 <b>1 150,30</b>
BEIGIE LUNA	843,27 <b>1 037,22</b>	1 031,06 <b>1 268,20</b>
MISTY WHITE	843,27 <b>1 037,22</b>	1 031,06 <b>1 268,20</b>
SILVER GREY CRISTAL WHITE	843,27 <b>1 037,22</b>	1 031,06 <b>1 268,20</b>
ITALIAN BLACK GRIGIO LONDRA <b>NOWOŚĆ</b>	843,27 <b>1 037,22</b>	1 031,06 <b>1 268,20</b>



ARABESCATO BIANCO



BOTTICINO



BRECCIA AURORA



BIANCO GHIACCIO



PERLATO



POLARE



BEGIE MARFIL



VENUS



WHITE PEARL



ROYAL WHITE



BALTIC GREY



BEIGIE LUNA



MISTY WHITE

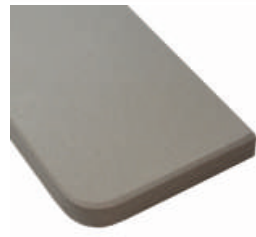

SILVER GREY



CRYSTAL WHITE

Standardowe wykończenie narożniki zaokrąglone R20 oraz krawędzie wykończone fazą:  
Prosimy o potwierdzenie terminu dostawy w Dziale Sprzedaży pod nr tel. 43 825 12 11  
lub e-mail: sprzedaz@kratex.pl

Brak określenia grubości parapetu na zamówieniu jest traktowane jako grubość 20 mm  
Do 0.1 m<sup>2</sup> dopłata 15,00 zł netto (18,45 zł brutto)  
Parapety poniżej 150 mm szerokości należy wylizczać jako 150 mm

Podane ceny dotyczą 1 m<sup>2</sup> parapetu.  
Maksymalne wymiary: szerokość 1200 mm, długość 3040 mm



**NOWOŚĆ**

ITALIAN BLACK

GRIGIO LONDRA

Parapety przed użytkowaniem należy zaimpregnować preparatem do kamienia  
Parapety wykonywane są z kamienia naturalnego o tolerancji +/- 5 mm.  
Aglomarmur marmurowy, granity odzwierciedlają naturalne cechy kamienia dlatego mogą posiadać charakterystyczne dla kamienia naturalnego odcienie, przebarwienia, uziarnienia i drobne mikroubytki, mikropęknięcia, mikrorysy, wżery (brak poleru), które tworzą wyrób niepowtarzalnym.  
Cechy te nie podlegają reklamacji

# GRANIT

KOLOR	GRUBOŚĆ	
	20 mm	30 mm
	cena netto cena brutto	cena netto cena brutto
BOHUS GREY <small>NOWOŚĆ</small>	877,40 <b>1 079,20</b>	926,02 <b>1 139,00</b>
BALMORAL	713,66 <b>877,80</b>	746,34 <b>918,00</b>
BRAZ KRÓLEWSKI	588,54 <b>723,90</b>	652,96 <b>803,14</b>
CLASSIC BROWN	820,24 <b>1 008,90</b>	887,04 <b>1 091,06</b>
ROSAVEL <small>NOWOŚĆ</small>	386,18 <b>475,00</b>	414,63 <b>510,00</b>
IMPALA MARIKANA <small>NOWOŚĆ</small>	1 011,79 <b>1 244,50</b>	1 150,00 <b>1 414,50</b>
AFRICAN GALAXY	1 288,29 <b>1 584,60</b>	1 434,63 <b>1 764,60</b>
PREMIUM BLACK <small>NOWOŚĆ</small>	1 705,37 <b>2 097,60</b>	1 798,13 <b>2 211,70</b>
STAR GALAXY	1 706,91 <b>2 099,50</b>	1 798,13 <b>2 211,70</b>
STRZEBLÓW	617,89 <b>760,00</b>	621,95 <b>765,00</b>
TOLKOWSKI	956,18 <b>1 176,10</b>	993,74 <b>1 222,30</b>
VANGA	951,54 <b>1 170,40</b>	1 181,92 <b>1 453,77</b>
TAN BROWN	1 019,51 <b>1 254,00</b>	1250,00 <b>1 537,50</b>
WISCONT WHITE <small>NOWOŚĆ</small>	1 047,20 <b>1 288,06</b>	1 256,64 <b>1 545,67</b>
DARK GREY <small>NOWOŚĆ</small>	846,50 <b>1 041,20</b>	956,00 <b>1 175,88</b>

Podane ceny dotyczą 1 m<sup>2</sup> parapetu.  
Maksymalne wymiary: szerokość 1200 mm, długość 3040 mm

### POLECANE DO MONTAŻU



cena netto: 32,00 zł  
cena brutto: 39,36 zł



WYKOŃCZENIE STANDARDOWE:  
GRANIT



BOHUS GREY



BALMORAL

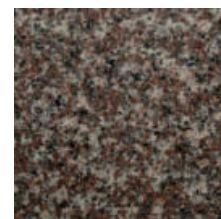

BRAZ KRÓLEWSKI

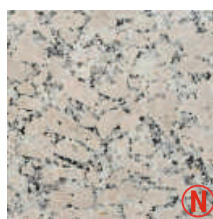

ROSAVEL

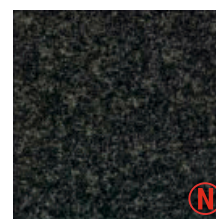

IMPALA MARIKANA

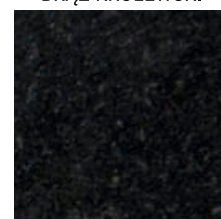

AFRICAN GALAXY



STAR GALAXY



STRZEBLÓW



TOLKOWSKI

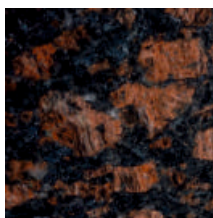

TAN BROWN

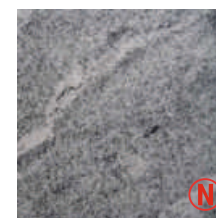

WISCONT WHITE

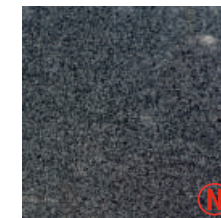

DARK GREY

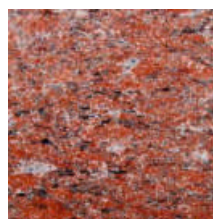

VANGA



PREMIUM BLACK



CLASSIC BROWN

Standardowe wykończenie narożniki kąty proste oraz krawędzie wykończone fażą.  
Prosimy o potwierdzenie terminu dostawy w Dziale Sprzedaży pod nr tel. 43 825 12 11  
lub e-mail: sprzedaz@kratex.pl

Brak określenia grubości parapetu na zamówieniu jest traktowane jako grubość 20 mm  
Do 0.1 m<sup>2</sup> dopłata 15,00 zł netto (18,45 zł brutto)  
Parapety poniżej 150 mm szerokości należy wyciąć jako 150 mm

Parapety przed użytkowaniem należy zaimpregnować preparatem do kamienia  
Parapety wykonywane są z kamienia naturalnego o tolerancji +/- 5 mm.  
Aglomarmur marmurowy, granity, kwarcogranity odzwierciedlają naturalne cechy kamienia dlatego mogą posiadać charakterystyczne dla kamienia naturalnego odcienie, przebarwienia, uziarnienia i drobne mikroubytki, mikropęknięcia, mikrorysy, wżery (brak poleru), które tworzą wyrób niepowtarzalnym.  
Cechy te nie podlegają reklamacji



# KWARCOGRANIT

KOLOR	GRUBOŚĆ	
	20 mm	30 mm
	cena netto cena brutto	cena netto cena brutto
BRILLIANT BLACK	1 831,10 2 252,25	2 257,56 2 776,80
GOBI GREY	1 306,34 1 606,80	1 621,83 1 994,85
NOBLE ARETI BIANCO	2 303,54 2 833,35	2 964,63 3 646,50
NOBLE CARRARA	2 086,34 2 566,20	2 628,54 3 233,10
CRYSTAL POLAR WHITE	1 943,66 2 390,70	2 458,90 3 024,45
CRYSTAL ANTHRACITE	1 621,83 1 994,85	2 040,37 2 509,65

Podane ceny dotyczą 1 m<sup>2</sup> parapetu.  
Maksymalne wymiary: szerokość 1200 mm, długość 3040 mm

Standardowe wykończenie narożniki kąty proste oraz krawędzie wykończone fazą.  
Prosimy o potwierdzenie terminu dostawy w Dziale Sprzedaży pod nr tel. 43 825 12 11  
lub e-mail: sprzedaz@kratex.pl

Brak określenia grubości parapetu na zamówieniu jest traktowane jako grubość 20 mm  
Do 0.1 m<sup>2</sup> dopłata 15,00 zł netto (18,45 zł brutto)  
Parapety poniżej 150 mm szerokości należy wyliczać jako 150 mm



BRILLIANT BLACK



GOBI GREY



NOBLE ARETI BIANCO



NOBLE CARRARA



CRYSTAL POLAR WHITE

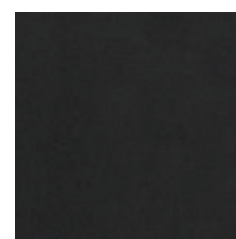

CRYSTAL ANTHRACITE

Parapety przed użytkowaniem należy zaimpregnować preparatem do kamienia  
Parapety wykonywane są z kamienia naturalnego o tolerancji +/- 5 mm.

Aglomarmur marmurowy, granity oraz kwarcogranity odzwierciedlają naturalne cechy kamienia dlatego mogą posiadać charakterystyczne dla kamienia naturalnego odcienie, przebarwienia, uziarnienia i drobne mikroubytki, mikropęknięcia, mikrorysy, wżery (brak poleru), które tworzą wyrób niepowtarzalnym. Cechy te nie podlegają reklamacji



## OBRÓBKI DODATKOWE PARAPETÓW KAMIENNYCH

RODZAJ OBRÓBKI	cena netto cena brutto	j.m.
PÓLWALEK	187,00 <b>230,01</b>	mb
ĆWIERĆWALEK	165,00 <b>202,95</b>	mb
FAZA OKRĄGŁA GÓRA-DÓŁ	110,00 <b>135,30</b>	mb
OTWÓR ZLEW / PŁYTA	385,00 <b>473,55</b>	szt
OTWÓR POLEROWANY	528,00 <b>649,44</b>	szt
POLER OD SPODU DO 50 mm SZEROKOŚCI	80,00 <b>98,40</b>	mb
DODATKOWE ZAOKRĄGLENIE	50,00 <b>61,50</b>	szt
DODATKOWA FAZA	35,00 <b>43,05</b>	mb
CIĘCIE PO SKOSIE	80,00 <b>98,40</b>	szt
WCIĘCIE POD KĄTEM	80,00 <b>98,40</b>	szt
CIĘCIE PO ŁUKU	180,00 <b>221,40</b>	mb
KAPINOS	25,00 <b>30,75</b>	mb
SATYNOWANIE	150,00 <b>184,50</b>	m <sup>2</sup>



FAZOWANIE-STANDARD



ĆWIERĆWALEK PLUS FAZKA



ĆWIERĆWALEK

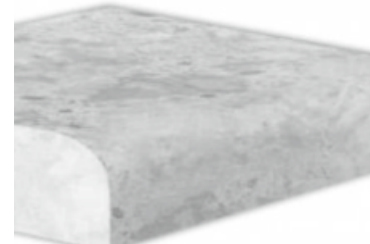

PÓLWALEK



FAZA OKRĄGŁA GÓRA-DÓŁ

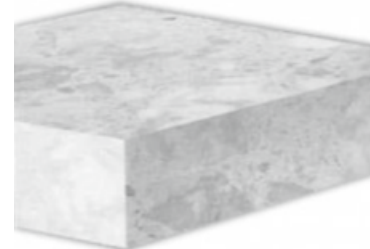



PROSTY BOK



## UWAGA !!!

Od podanych cen obróbek dodatkowych nie obowiązują rabaty.



# AKCESORIA DO CIEPŁEGO MONTAŻU

TERMOPARAPET			
NAZWA	WYMIARY [mm]	cena netto cena brutto	
		wys. 60 mm	
	TERMOPARAPET STANDARD	szer. 347 x dł. 1250	64,00 <b>78,72</b>
	PÓLPARAPET	szer. 205 x dł. 1250	47,00 <b>57,81</b>
	BELKA ECO	szer. 70 x dł. 1250	38,85 <b>47,79</b>

TERMOPARAPET BLACK <span style="color: red; border: 2px solid red; padding: 2px; font-weight: bold;">NOWOŚĆ</span>				
NAZWA	WYMIARY [mm]	cena netto cena brutto		
		wym. rdzenia 60 mm	wym. rdzenia 70 mm	
	TERMOPARAPET BLACK	szer. 340 x wys 60 x dł. 1250 szer. 350 x wys 60 x dł. 1250	90,00 <b>110,70</b>	95,00 <b>116,85</b>
	PÓLPARAPET BLACK	szer. 200 x wys. 60 x dł. 1250 szer. 210 x wys. 60 x dł. 1250	70,00 <b>86,10</b>	74,50 <b>91,64</b>
	BELKA BLACK	wys. 60 x dł. 1300	68,50 <b>84,26</b>	74,50 <b>91,64</b>

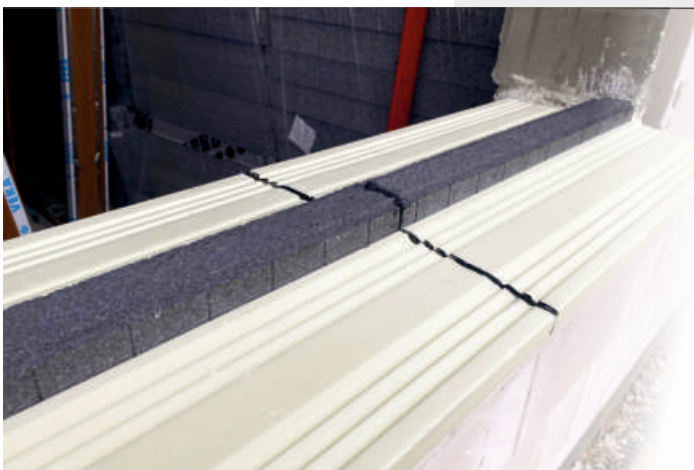

Wykonujemy termoparapety pod dowolny profil okienny.  
Termin realizacji: do 5 dni roboczych.

Dostępne na stanie magazynowym  
TERMOPARAPET STANDARD do profilu:

- VEKA SOFTLINE 82
- BLUEVOLUTION 82

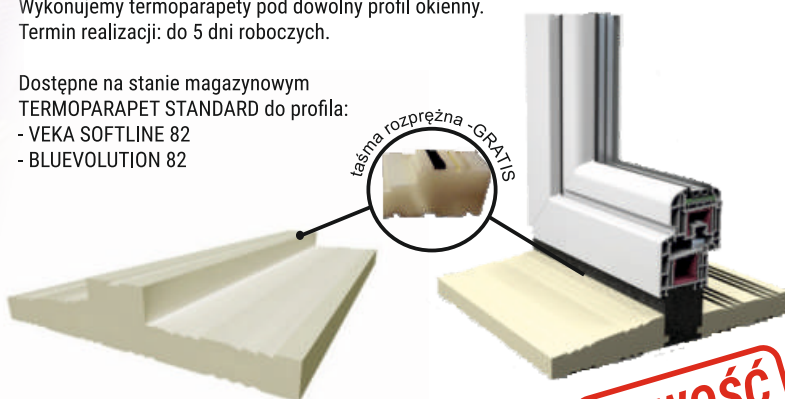

NOWOŚĆ

Taśma wewnętrzna

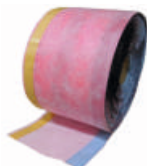

DLUGOŚĆ ROLKI 25 mb

szer. 70 mm - 109,37 zł / **134,53 zł**  
szer. 100 mm - 117,51 zł / **144,91 zł**

Taśma zewnętrzna

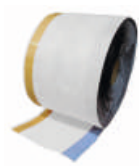

DLUGOŚĆ ROLKI 25 mb

szer. 70 mm - 109,37 zł / **134,53 zł**  
szer. 100 mm - 117,51 zł / **144,91 zł**

Taśma wewnętrzna z siatką

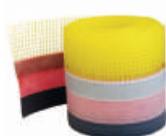

DLUGOŚĆ ROLKI 25 mb

szer. 70 mm -144,90 zł / **178,23 zł**  
szer. 100 mm -154,98 zł / **190,63 zł**

Taśma zewnętrzna z siatką



DLUGOŚĆ ROLKI 25 mb

szer. 70 mm -144,90 zł / **178,23 zł**  
szer. 100 mm -154,98 zł / **190,63 zł**

## ZALETY TERMOPARAPETÓW

Szybki montaż

Współczynnik przewodzenia ciepła (**0,039 W/(mK)**)

Wysoki współczynnik obciążenia (**30,59 kg/cm<sup>2</sup>**)

# PODVALINA OKIENNA

PODVALINA FREZOWANA POD PROFIL RAMY OKNA  
BELKA DŁ 1150 mm Z SYSTEMEM POŁĄCZEŃ



wytrzymałość na ściskanie: 87 kg/cm<sup>2</sup> (8700 kPa)  
gęstość: 550 kg/m<sup>3</sup>

U=0,0570 [W/m<sup>2</sup>\*K]

SZEROKOŚĆ [mm]	WYSOKOŚĆ [mm]	cena netto cena brutto	WYSOKOŚĆ [mm]	cena netto cena brutto
<b>60</b>	40	61,00 <b>75,03</b>	160	179,63 <b>220,95</b>
	50	76,26 <b>93,80</b>	170	189,79 <b>233,45</b>
	60	88,12 <b>108,38</b>	180	199,96 <b>245,95</b>
	70	103,37 <b>127,14</b>	190	210,12 <b>258,45</b>
	80	111,84 <b>137,57</b>	200	218,61 <b>268,89</b>
	90	120,31 <b>147,99</b>	210	233,86 <b>287,65</b>
	100	127,09 <b>156,33</b>	220	242,32 <b>298,05</b>
	110	133,87 <b>164,67</b>	230	249,11 <b>306,41</b>
	120	145,73 <b>179,25</b>	240	259,28 <b>318,91</b>
	130	152,51 <b>187,59</b>	250	269,44 <b>331,41</b>
	140	157,60 <b>193,85</b>		

U=0,053 [W/m<sup>2</sup>\*K]

SZEROKOŚĆ [mm]	WYSOKOŚĆ [mm]	cena netto cena brutto	WYSOKOŚĆ [mm]	cena netto cena brutto
<b>70</b>	40	75,83 <b>93,27</b>	160	196,57 <b>241,79</b>
	50	65,46 <b>80,51</b>	170	206,74 <b>254,29</b>
	60	103,37 <b>127,14</b>	180	218,61 <b>268,89</b>
	70	115,23 <b>141,73</b>	190	227,08 <b>279,31</b>
	80	123,71 <b>152,16</b>	200	235,55 <b>289,73</b>
	90	133,87 <b>164,67</b>	210	250,80 <b>308,49</b>
	100	144,04 <b>177,17</b>	220	259,28 <b>318,91</b>
	110	150,83 <b>185,52</b>	230	267,74 <b>329,31</b>
	120	159,29 <b>195,93</b>	240	277,92 <b>341,85</b>
	130	166,07 <b>204,27</b>	250	288,09 <b>354,35</b>
	140	172,84 <b>212,59</b>		

Podane ceny dotyczą 1 mb parapetu.  
Maksymalny wymiar długość 1150 mm

Termin realizacji do 10 dni roboczych  
Prosimy o potwierdzenie terminu dostawy  
w Dziale Sprzedaży: tel. (43) 825 12 11 lub e-mail: sprzedaz@kratex.pl  
Przy zamówieniu inwestycyjnym obowiązuje wycena indywidualna.



# PODVALINA OKIENNA

DASZEK FREZOWANY POD PROFIL RAMY OKNA  
DŁ 1150 mm Z SYSTEMEM POŁĄCZEŃ



wytrzymałość na ściskanie: 87 kg/cm<sup>2</sup> (8700 kPa)  
gęstość: 550 kg/m<sup>3</sup>

U=0,050 [W/m<sup>2</sup>\*K]

SZEROKOŚĆ [mm]	WYSOKOŚĆ [mm]	cena netto cena brutto	WYSOKOŚĆ [mm]	cena netto cena brutto
150	40	159,29 <b>195,93</b>	160	293,16 <b>360,59</b>
	50	162,67 <b>200,09</b>	170	306,72 <b>377,27</b>
	60	166,07 <b>204,27</b>	180	321,96 <b>396,02</b>
	70	174,54 <b>214,69</b>	190	347,38 <b>427,28</b>
	80	179,63 <b>220,95</b>	200	354,17 <b>435,63</b>
	90	193,19 <b>237,62</b>	210	372,82 <b>458,57</b>
	100	208,44 <b>256,39</b>	220	384,67 <b>473,14</b>
	110	221,99 <b>273,05</b>	230	406,70 <b>500,24</b>
	120	237,24 <b>291,81</b>	240	427,04 <b>525,26</b>
	130	255,89 <b>314,75</b>	250	435,51 <b>535,68</b>
140	271,13 <b>333,49</b>			

U=0,050 [W/m<sup>2</sup>\*K]

SZEROKOŚĆ [mm]	WYSOKOŚĆ [mm]	cena netto cena brutto	WYSOKOŚĆ [mm]	cena netto cena brutto
170	40	174,54 <b>214,69</b>	160	316,89 <b>389,77</b>
	50	177,93 <b>218,85</b>	170	335,54 <b>412,71</b>
	60	189,79 <b>233,45</b>	180	345,70 <b>425,21</b>
	70	198,28 <b>243,88</b>	190	371,12 <b>456,47</b>
	80	203,36 <b>250,13</b>	200	377,90 <b>464,81</b>
	90	215,21 <b>264,71</b>	210	396,53 <b>487,74</b>
	100	233,86 <b>287,65</b>	220	408,40 <b>502,33</b>
	110	245,72 <b>302,23</b>	230	432,11 <b>531,50</b>
	120	262,66 <b>323,07</b>	240	450,76 <b>554,44</b>
	130	277,92 <b>341,85</b>	250	460,93 <b>566,94</b>
140	294,86 <b>362,67</b>			

Podane ceny dotyczą 1 mb parapetu.  
Maksymalny wymiar: długość 1150 mm

Termin realizacji do 10 dni roboczych  
Prosimy o potwierdzenie terminu dostawy  
w Dziale Sprzedaży: tel. (43) 825 12 11 lub  
e-mail: sprzedaz@kratex.pl  
Przy zamówieniu inwestycyjnym obowiązuje  
wycena indywidualna.

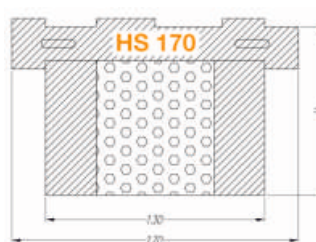
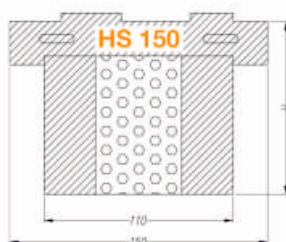

## WRZUTKI NA LISTY

KOLOR	WRZUTKA ALUMINIOWA	WRZUTKA ALUMINIOWA Z RAMKĄ PCV
	cena netto cena brutto	cena netto cena brutto
ZŁOTY SREBRNY BIAŁY	300,00 369,00	240,00 295,20
RAL	500,00 615,00	-

towar dostępny na magazynie



### DOSTĘPNE KOLORY



### WRZUTKA ALUMINIOWA

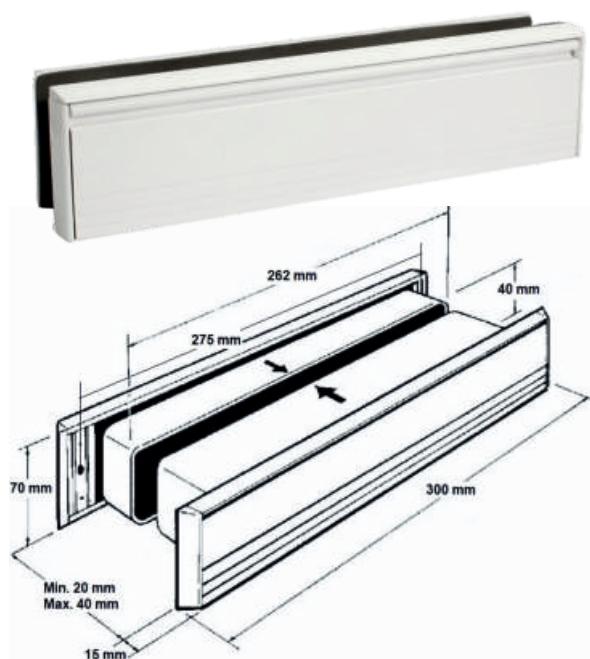

### WRZUTKA ALUMINIOWA Z RAMKĄ PCV



Podana cena za 1 szt  
kolory: złoty, srebrny, biały - dostępne od ręki. Pozostałe kolory prosimy o potwierdzenie terminu dostawy w Dziale Sprzedaży: tel. +48 515 037 152 lub e-mail: [wypelnienia@kratex.pl](mailto:wypelnienia@kratex.pl)

# CHEMIA BUDOWLANA



klej montażowy  
SUPERFIX

cena netto: 28,00 zł  
cena brutto: 34,44 zł



piana montażowa  
PENOSIL PREMIUM 65L

cena netto: 32,00 zł  
cena brutto: 39,36 zł



piana montażowa  
DISTYK PROFI PU 870

cena netto: 26,00 zł  
cena brutto: 31,98 zł



uniwersalny  
uszczelniacz  
akrylowy  
DISTYK Biały

cena netto: 18,00 zł  
cena brutto: 22,14 zł



silikon sanitarny  
DISTYK Biały

cena netto: 22,20 zł  
cena brutto: 27,31 zł



silikon uniwersalny  
DISTYK Bezbarwny

cena netto: 22,20 zł  
cena brutto: 27,31 zł



koncentrat  
pielęgnująco-  
impregnujący  
do kamienia  
STRONG

cena netto: 35,00 zł  
cena brutto: 43,05 zł



klej montażowy  
SAURUS

cena netto: 35,00 zł  
cena brutto: 43,05 zł



Pistolet teflonowy

cena netto: 80,00 zł  
cena brutto: 98,40 zł



Klin STANDARD  
15 x 45 x 95 mm

cena netto: 0,24 zł  
cena brutto: 0,30 zł



Klin MAXI  
20 x 45 x 150 mm

cena netto: 0,42 zł  
cena brutto: 0,52 zł



pistolet stalowy

cena netto: 40,00 zł  
cena brutto: 49,20 zł

Podana cena za 1 szt  
Prosimy o potwierdzenie terminu dostawy w Dziale Sprzedaży: tel. +48 43 825 12 11 lub e-mail: sprzedaz@kratex.pl  
Przy zamówieniu inwestycyjnym obowiązuje wycena indywidualna.

CHEMIA BUDOWLANA

## DASZEK ŁUKOWY VECTOR



DŁUGOŚĆ [mm]	SZEROKOŚĆ [mm]			
	670	670	870	870
	SUROWE	KOLORY RAL	SUROWE	KOLORY RAL
	cena netto cena brutto	cena netto cena brutto	cena netto cena brutto	cena netto cena brutto
1400	510,00 627,30	627,00 771,21	582,00 715,86	678,00 833,94
1600	565,20 695,20	649,20 798,52	614,40 755,71	715,20 879,70
1800	619,20 761,62	711,60 875,27	650,40 799,99	750,00 922,50

## ŚCIANKA BOCZNA DO DASZKÓW



DŁUGOŚĆ [mm]	SZEROKOŚĆ [mm]	
	670/300	670/300
	SUROWE	KOLORY RAL
	cena netto cena brutto	cena netto cena brutto
1300	395,20 486,10	462,80 569,24
1800	447,20 550,06	534,30 657,18

## DASZEK MARKIZA



DŁUGOŚĆ [mm]	SZEROKOŚĆ [mm]	
	950	950
	SUROWE	KOLORY RAL
	cena netto cena brutto	cena netto cena brutto
1450	627,90 772,32	645,60 794,09
1650	722,08 888,16	780,00 959,40
1850	830,40 1 021,39	870,00 1 070,10

## DASZEK JEDNOSTRONNY



DŁUGOŚĆ [mm]	SZEROKOŚĆ [mm]	
	950	950
	SUROWE	KOLORY RAL
	cena netto cena brutto	cena netto cena brutto
1450	540,00 664,20	681,60 838,37
1650	601,20 739,48	717,60 882,65
1850	660,60 812,54	750,00 922,50

## DASZEK PROSTY



DŁUGOŚĆ [mm]	SZEROKOŚĆ [mm]	
	950	950
	SUROWE	KOLORY RAL
	cena netto cena brutto	cena netto cena brutto
1450	498,00 612,54	594,00 730,62
1650	522,00 642,06	630,00 774,90
1850	594,00 730,62	690,00 848,70

ryna za dodatkową dopłatą.  
Cena 50 zł netto/szt (**61,50zł brutto**)

Wykonujemy również daszki pod indywidualne zamówienia Klienta

Brak otworów i akcesoriów montażowych  
Prosimy o potwierdzenie terminu dostawy  
w Dziale Sprzedaży: tel. (43) 825 12 11 lub e-mail: sprzedaz@kratex.pl  
Przy zamówieniu inwestycyjnym obowiązuje wycena indywidualna.



## POLIWĘGLAN

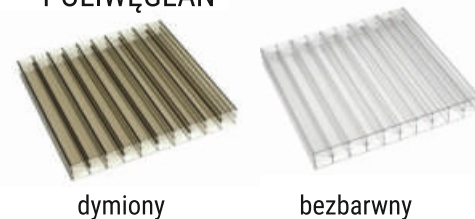



# DASZEK ASTRO



wzór D1

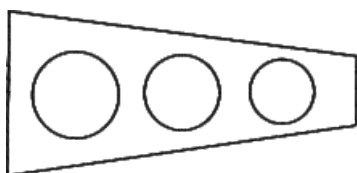

wzór D2

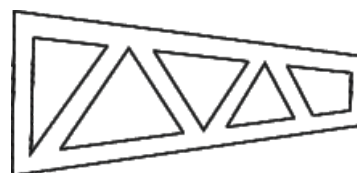

wzór D3

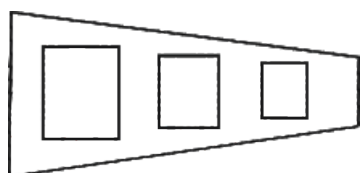

wzór D4

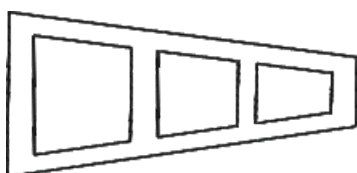

wzór D5

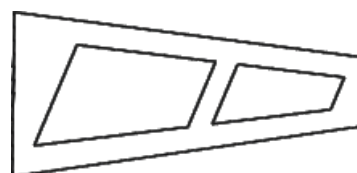

wzór D6

DŁUGOŚĆ [mm]	SZEROKOŚĆ [mm]					
	700	700	1000	1000	1200	1200
	SUROWE	KOLORY RAL	SUROWE	KOLORY RAL	SUROWE	KOLORY RAL
	cena netto cena brutto	cena netto cena brutto	cena netto cena brutto	cena netto cena brutto	cena netto cena brutto	cena netto cena brutto
1450	950,00 1 168,50	1 235,00 1 519,05	1 250,00 1 537,50	1 450,00 1 783,50	1 450,00 1 783,50	1 740,50 2 140,81
1650	1 150,00 1 414,50	1 460,00 1 795,80	1 350,00 1 660,50	1 660,00 2 041,80	1 630,00 2 004,90	1 956,00 2 405,88
1850	1 380,00 1 697,40	1 750,00 2 152,50	1 650,00 2 029,50	1 982,00 2 435,40	2 150,00 2 644,50	2 521,50 3 101,44



Daszek wykonany z blachy aluminiowej w grubości 3 mm, z poliwęglanem komorowym w grubości 6 mm.

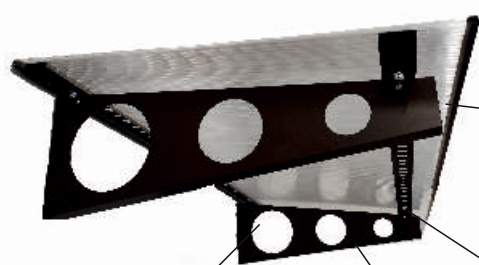

poliwęglan komorowy gr. 6 mm  
dymiony lub bezbarwny do wyboru  
odporny na promienie UV

blacha aluminiowa  
gr. 3mm

możliwość wyfrezowania  
dowolnego motywu

malowany w dowolnym  
kolorze RAL



Wykonujemy również daszki  
pod indywidualne zamówienia Klienta

Brak otworów i akcesoriów montażowych  
Prosimy o potwierdzenie terminu dostawy  
w Dziale Sprzedaży: tel. (43) 825 12 11 lub e-mail: sprzedaz@kratex.pl  
Przy zamówieniu inwestycyjnym obowiązuje wycena indywidualna.



POLIWEGLAN

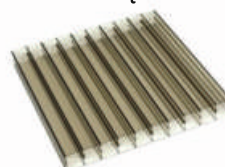

dymiony





bezbarwny

# OKNO DACHOWE DREWNIANE

MODEL	550x780	550x980	550x1180	660x1180	780x980	780x1180	780x1400	940x1400	940x1600	1140x1180	1340x980	1340x1400
	cena netto cena brutto	cena netto cena brutto	cena netto cena brutto	cena netto cena brutto	cena netto cena brutto	cena netto cena brutto	cena netto cena brutto	cena netto cena brutto	cena netto cena brutto	cena netto cena brutto	cena netto cena brutto	cena netto cena brutto
<b>EXTRA</b> drewniane okno obrotowe-sosna szyba:ARGON potrójna	1 019,00 1 253,37	1 132,00 1 392,36	1 239,00 1 523,97	1 350,00 1 660,50	1 313,00 1 614,99	1 455,00 1 789,65	1 633,00 2 008,59	1 866,00 2 295,18	2 048,00 2 519,04	1 895,00 2 330,85	1 884,00 2 317,32	2 320,00 2 853,60
<b>EXTRA</b> drewniane okno obrotowe-białe szyba:ARGON potrójna	1 102,00 1 355,46	1 218,00 1 498,14	1 323,00 1 627,29	1 429,00 1 757,67	1 385,00 1 703,55	1 537,00 1 890,51	1 675,00 2 060,23	1 925,00 2 367,75	2 070,00 2 546,10	1 943,00 2 389,89	1 966,00 2 418,18	2 419,00 2 975,37
<b>STANDARD</b> drewniane okno obrotowe-sosna szyba:ARGON potrójna	977,00 1 201,71	1 076,00 1 323,48	1 165,00 1 432,95	1 266,00 1 557,18	1 244,00 1 530,12	1 362,00 1 675,26	1 495,00 1 838,85	1 663,00 2 045,49	1 813,00 2 229,99	1 693,00 2 082,39	1 689,00 2 077,47	2 125,00 2 613,75
<b>STANDARD</b> drewniane okno obrotowe-białe szyba:ARGON potrójna	977,00 1 201,71	1 076,00 1 323,48	1 165,00 1 432,95	1 266,00 1 557,18	1 244,00 1 530,12	1 362,00 1 675,26	1 495,00 1 838,85	1 663,00 2 045,49	1 813,00 2 229,99	1 693,00 2 082,39	1 689,00 2 077,47	2 125,00 2 613,75
<b>KOŁNIERZ USZCZELNIAJĄCY</b>	247,00 303,81	259,00 318,57	271,00 333,33	289,00 355,47	289,00 355,47	301,00 370,23	312,00 383,76	341,00 419,43	353,00 434,19	360,00 442,80	383,00 471,09	407,00 500,61

Okna do 5 szt dopłata logistyczna 100 zł netto/123 zł brutto,  
 Powyżej 5 szt dostawa - **GRATIS**  
 Możliwość zamówienia roletek wewnętrznych, wycena indywidualna

## kolor obłachowania

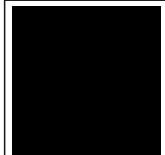
 <b>SZARY RAL7043</b> EXTRA STANDARD PRESTIGE PVC STANDARD PVC	 <b>CIEMNY BRĄZ RAL8019</b> STANDARD PVC	 <b>CZARNY RAL9005</b> EXTRA STANDARD PRESTIGE PVC
---	--	--



Okno dachowe drewniane

**EXTRA**



Okno dachowe drewniane

**STANDARD**



# OKNO DACHOWE PCW

MODEL	550x780	550x980	550x1180	660x1180	780x980	780x1180	780x1400	940x1400	1140x1180	1340x980	1340x1400
	cena netto cena brutto	cena netto cena brutto	cena netto cena brutto	cena netto cena brutto	cena netto cena brutto	cena netto cena brutto	cena netto cena brutto	cena netto cena brutto	cena netto cena brutto	cena netto cena brutto	cena netto cena brutto
<b>PRESTIGE</b> okno obrotowe-białe szyba:ARGON potrójna	1 283,00 1 578,09	1 461,00 1 797,03	1 773,00 2 180,79	1 958,00 2 408,34	1 722,00 2 118,06	2 112,00 2 597,76	2 390,00 2 939,70	2 632,00 3 237,36	2 686,00 3 303,78	2 732,00 3 360,36	3 336,00 4 103,28
<b>STANDARD</b> okno obrotowe-białe szyba:ARGON podwójne	1 150,00 1 414,50	1 205,00 1 482,15	1 301,00 1 600,23	1 350,00 1 660,50	1 380,00 1 697,40	1 410,00 1 734,30	1 520,00 1 869,60	1 680,00 2 066,40	1 830,00 2 250,90	-	-
<b>KOŁNIERZ USZCZELNIAJĄCY</b>	247,00 303,81	259,00 318,57	271,00 333,33	289,00 355,47	289,00 355,47	301,00 370,23	312,00 383,76	341,00 419,43	360,00 442,80	383,00 471,09	407,00 500,61

Okna do 5 szt dopłata logistyczna 100 zł netto/123 zł brutto,  
 Powyżej 5 szt dostawa - **GRATIS**

Możliwość zamówienia roletek wewnętrznych, wycena indywidualna  
 Możliwość wykonania obłachowania w innym kolorze RAL  
 Dodatkowa dopłata do okna+kołnierza - 25%

Możliwość wykonania okna dachowego **STANDARD PCW**  
 w okleinie drewnopodobnej dopłata + 30% do okna

 ZŁOTY DĄB	 MAHOŃ	 ORZECH	 SOSNA
--	--	---	--



Okno dachowe PCW  
**STANDARD PCW**



Okno dachowe PCW  
**PRESTIGE PCW**

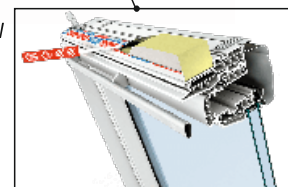

Termin realizacji do 10 dni roboczych  
 Prosimy o potwierdzenie terminu dostawy  
 w Dziale Sprzedaży: tel. (43) 825 12 11 lub e-mail: sprzedaz@kratex.pl  
 Przy zamówieniu inwestycyjnym obowiązuje wycena indywidualna.

## WYŁAZY DACHOWE

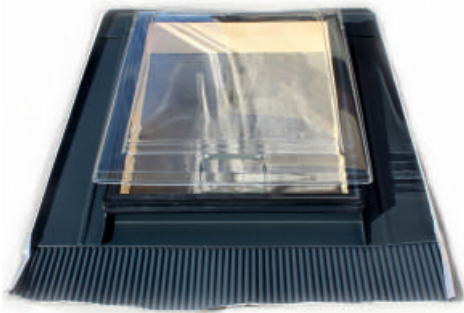

MODEL	Zewnętrzny wymiar wylazu [mm]	
	540x750	850x850
	cena netto cena brutto	cena netto cena brutto
WDSL	345,00 424,35	632,50 777,98

Wylazy do pomieszczeń nieocieplonych  
Wylaz drewniany - sosna, oblachowanie RAL7043

MODEL	Zewnętrzny wymiar wylazu [mm]	
	450x730	550x780
	cena netto cena brutto	cena netto cena brutto
LOFT TERMO	1 100,00 1 353,00	1 210,00 1 488,30
LOFT	990,00 1 217,70	1 080,00 1 328,40

Wylazy do pomieszczeń ocieplonych  
Kolor wewnętrzny - biały, oblachowanie RAL7043

## SCHODY STRYCHOWE

SYMBOL	KYL01	KYL02	KYL03	KYL04	KYL05	KYL06	KYL07	KYL08	KYL09
MODEL	550x1000	550x1200	550x1200	600x1000	600x1200	600x1200	700x1000	700x1200	700x1200
	cena netto cena brutto	cena netto cena brutto	cena netto cena brutto	cena netto cena brutto	cena netto cena brutto	cena netto cena brutto	cena netto cena brutto	cena netto cena brutto	cena netto cena brutto
SCHODY STRYCHOWE	715,00 879,45	779,35 958,60	843,70 1 037,76	736,45 905,84	800,80 984,99	858,00 1 055,34	743,60 914,63	783,75 964,02	915,20 1 125,70
WYMIAR OTWORU SUFITOWEGO (mm)	530x940	530x1140	530x1140	580x940	580x1140	580x1140	680x940	680x1140	680x1140
WYSOKOŚĆ SCHODÓW (mm)	2800	2800	3200	2800	2800	3200	2800	2800	3200

Zamówienie do 5 szt dopłata logistyczna 100 zł netto/123 zł brutto,  
Powyżej 5 szt dostawa - GRATIS  
Termin realizacji: do 7 dni roboczych

towar dostępny na magazynie



## SCHODY STRYCHOWE PRZECIWPÓŻAROWE - EI30

**NOWOŚĆ**

SYMBOL 	KYL01-PP	KYL02-PP	KYL03-PP	KYL04-PP	KYL05-PP	KYL06-PP	KYL07-PP	KYL08-PP	KYL09-PP
SYMBOL	550x1000	550x1200	550x1200	600x1000	600x1200	600x1200	700x1000	700x1200	700x1200
	cena netto cena brutto	cena netto cena brutto	cena netto cena brutto	cena netto cena brutto	cena netto cena brutto	cena netto cena brutto	cena netto cena brutto	cena netto cena brutto	cena netto cena brutto
SCHODY STRYCHOWE PRZECIWPÓŻAROWE	1 694,55 2 084,30	1 758,90 2 163,45	1 816,10 2 233,81	1 737,45 2 137,07	1 801,80 2 216,22	1 859,00 2 286,57	1 787,50 2 198,63	1 880,45 2 312,96	1 930,50 2 374,52
WYMIAR OTWORU SUFITOWEGO (mm)	550x960	550x1160	550x1160	600x960	600x1160	600x1160	700x960	700x1160	700x1160
WYSOKOŚĆ SCHODÓW (mm)	2800	2800	3200	2800	2800	3200	2800	2800	3200

Zamówienie do 5 szt dopłata logistyczna 100 zł netto/123 zł brutto,  
Powyżej 5 szt dostawa - GRATIS  
Termin realizacji: do 7 dni roboczych

towar dostępny na magazynie



**EI30**

Prosimy o potwierdzenie terminu dostawy  
w Dziale Sprzedaży: tel. (43) 825 12 11 lub e-mail: sprzedaz@kratex.pl  
Przy zamówieniu inwestycyjnym obowiązuje wycena indywidualna.



# K R A T E X<sup>®</sup>

## Zapraszamy do korzystania z naszej platformy zamówień **b2b** **KONFIGURATOR PARAPETÓW**

SYSTEM DOSTĘPNY **24h/7dni** w tygodniu - [www.b2b.kratex.pl](http://www.b2b.kratex.pl)  
Nie masz jeszcze konta na tej platformie,  
skontaktuj się ze swoim doradcą

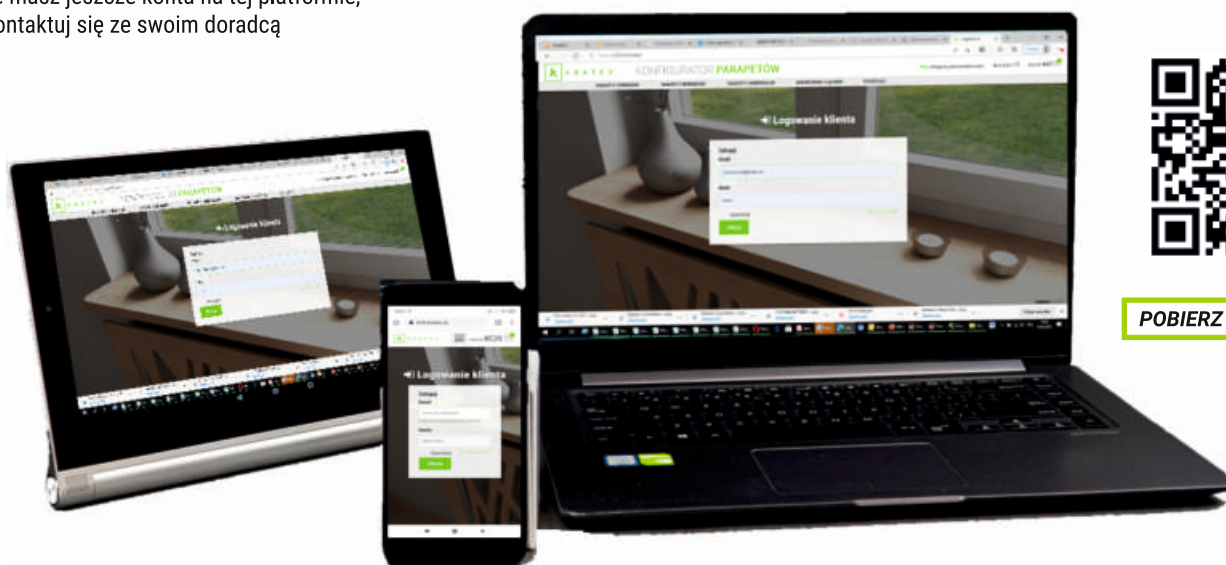

**POBIERZ CENNIK W PDF**



[www.kratex.pl](http://www.kratex.pl)



[www.instagram.com/kratex.pl](https://www.instagram.com/kratex.pl)



[www.facebook.com/kratex.net](https://www.facebook.com/kratex.net)

**DZIAŁ SPRZEDAŻY:**

**Zamówienia**

**tel. +48 43 825 12 11**

**e-mail: [sprzedaz@kratex.pl](mailto:sprzedaz@kratex.pl)**